

DREAME | MOVA J30

**Vezeték nélküli porszívó
Használati útmutató**

A DREAME PORZSÍVÓ MEGFELEL.

Regisztráció - gyors üzembe helyezés

Regisztráljon Dreame-fiókot a
QR-kód beolvasásával.

Elérhető a Használati útmutató
és aKülönleges ajánlatok.



A kiváló minőségű terméket az optimális teljesítmény érdekében tervezünk. Ha bármilyen kérdése van a termékkel kapcsolatban, kérjük, vegye fel velünk a kapcsolatot: aftersales@dreame.tech.

A-1

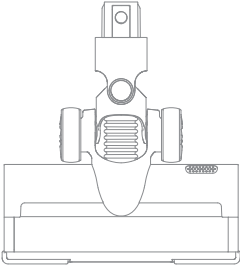

1



2

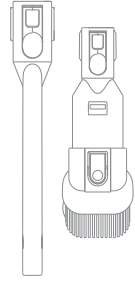

3

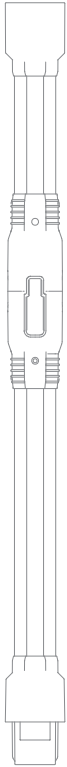

4

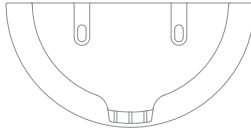

5

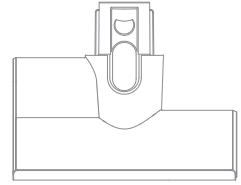

6

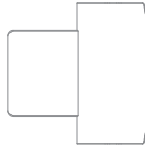

7

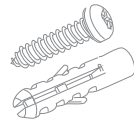

8

A-2

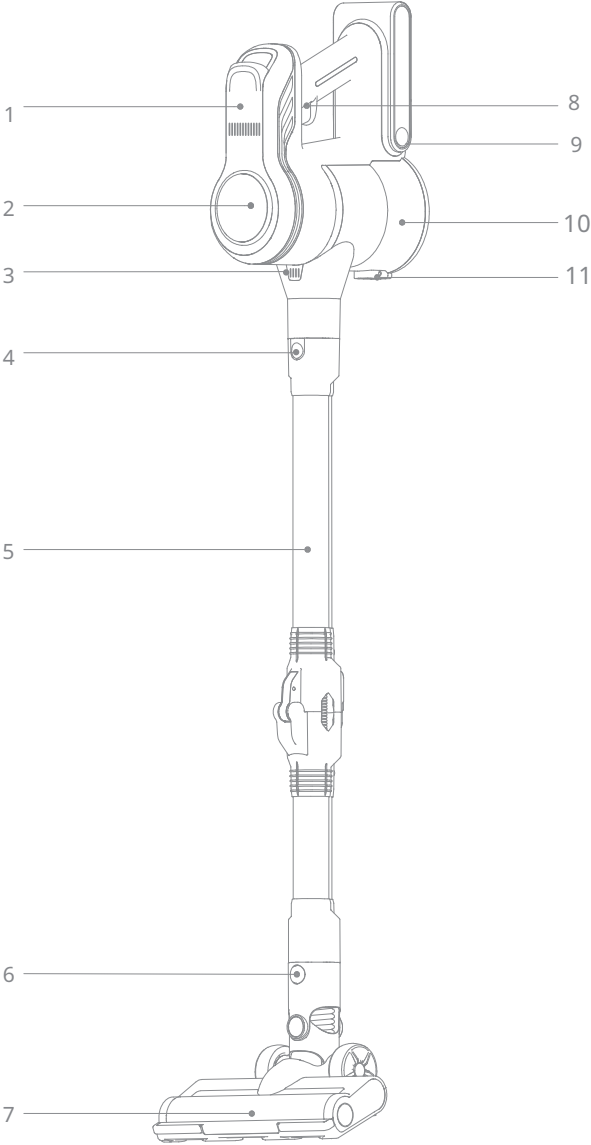

B-1

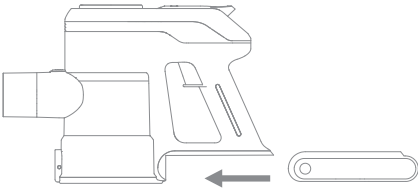

B-2

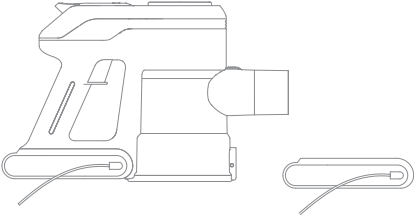

C-1

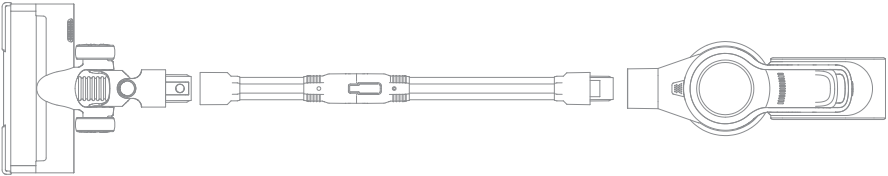

C-2

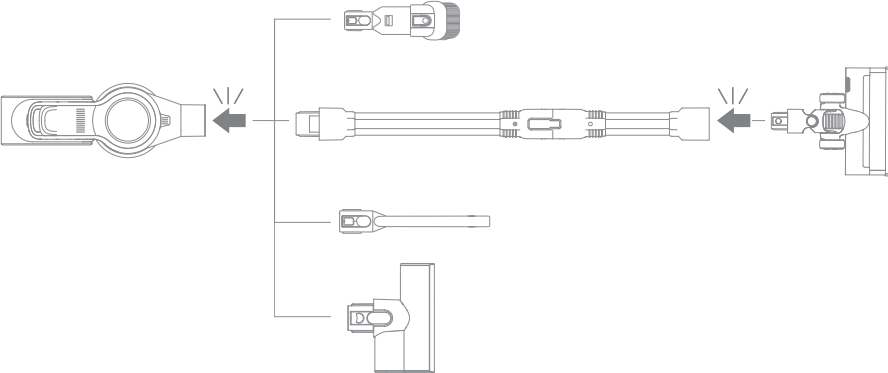

C-3

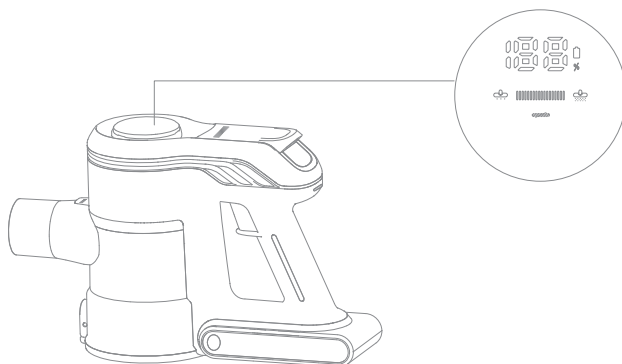

D-1

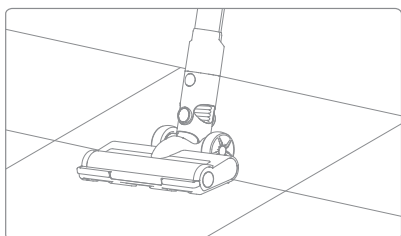

D-2

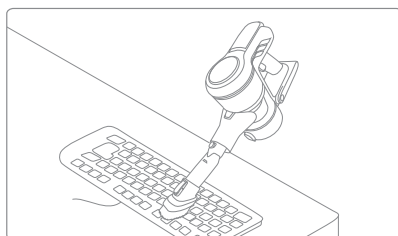

D-3

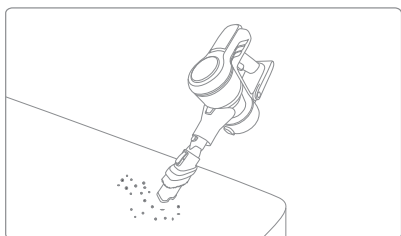

D-4

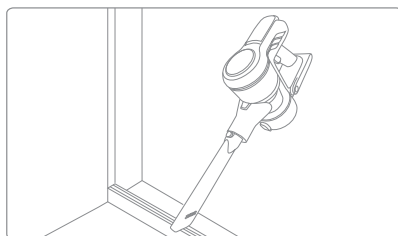

D-5

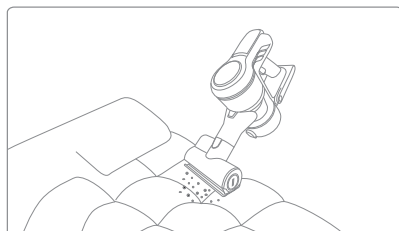

E-1

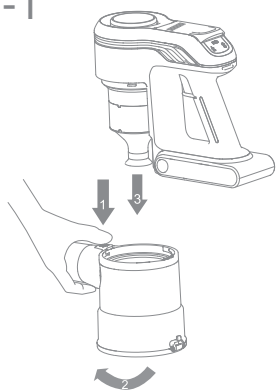

E-2



E-3



E-4

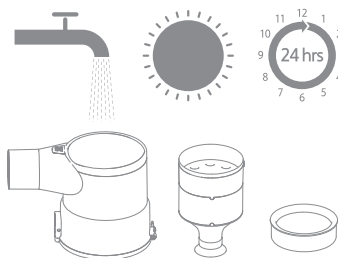

E-5



E-6

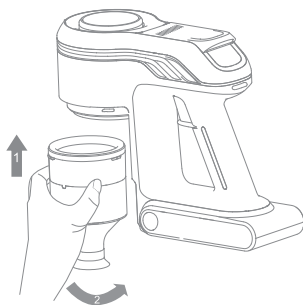

E-7

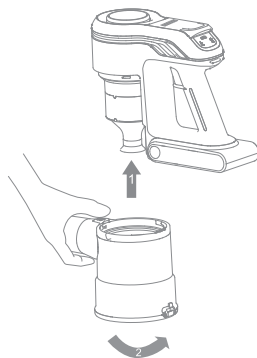

Óvintézkedések

1. Ellenőrizze, hogy a készülék érintkezői tiszták-e a töltés előtt.
2. Soha ne hagyja felügyelet nélkül a készüléket használat és töltés közben.
3. Gondoskodjon arról, hogy vészhelyzetben gyorsan le tudja választani a készüléket az áramforrásról.
4. Soha ne tegye ki a készüléket magas hőmérsékletnek.
5. A készüléket száraz és jól szellőző helyen, gyúlékony anyagoktól távol töltsé, tartson szabad helyet min. Tartson legalább 1 méteres szabad távolságot más tárgyaktól. 6.
- 6) Soha ne takarja le a készüléket töltés közben.
- 7.) Soha ne használjon hálózati adaptereket, töltőállomásokat, kábeleket stb. a gyártó ajánlása és jóváhagyása nélkül.
8. Vigyázzon a tulajdonára, a készülék nehezen oltható cellákkal van felszerelve, szerelkezzen fel tűzoltólappal.



Környezetvédelem

Az EU irányelvel összhangban felcímkézett elektronikai hulladékok Európai Uniósi irányelvel, nem keverhetők más települési hulladékkal. települési hulladékkal. Szelektív gyűjtés és újrafeldolgozás alá tartozik a kijelölt pontokon. A helyes ártalmatlanítás biztosításával, megelőzheti a környezetre és az emberi egészségre gyakorolt lehetséges negatív következményeket környezetre és az emberi egészségre. A hulladékberendezések gyűjtési rendszere megfelel a hatályos helyi környezetvédelmi előírásoknak a hulladékok ártalmatlanítására vonatkozóan. Részletes információk e témában az Ön önkormányzatánál, a tisztítóközpontban vagy abban az üzletben kaphat, ahol a terméket vásárolta.

- CE** A termék megfelel az ún. új megközelítésű irányelvek követelményeinek az ún. Európai Unió (EU) új megközelítésű irányelveinek a biztonságra, egészségre és környezetvédelemre vonatkozó előírásait. Biztonság, egészség- és környezetvédelem, meghatározva veszélyeket, amelyeket fel kell tární és ki kell küszöbölni.

Ez a dokumentum a gyártó által készített eredeti használati útmutató fordítása.

A terméket a felhasználónak kell rendszeresen karbantartania (tisztítania), vagy a felhasználó költségére és költségére szakszervezetekben. Mivel a használati utasításban nincs a szükséges ciklikus karbantartási vagy szervizelési műveletekre vonatkozó információ, rendszeresen, legalább hetente egyszer fel kell mérni a termék fizikai állapotának különbségét egy fizikailag új termékhez képest. Ha bármilyen eltérést észlel vagy talál, sürgősen meg kell tenni a karbantartási (tisztítási) vagy szervizintézkedéseket. A megfelelő karbantartás (tisztítás) és az eltérő állapot észlelésekor történő reagálás elmulasztása a termék maradandó károsodását eredményezheti. A garanciavállaló nem felel a gondatlanságból eredő károkért.

LI-ION akkumulátor

A készülék LI ION (lítium-ion) akkumulátorral van felszerelve, amely fizikai és kémiai szerkezete miatt idővel és a használat során öregszik. A gyártó a készülék maximális működési idejét laboratóriumi körülmények között adja meg, ahol a készülék számára optimális működési feltételek vannak jelen, és maga az akkumulátor új és teljesen feltöltött. A valóságban az üzemidő eltérhet az ajánlatban megadottaktól, és ez nem a készülék hibája, hanem a termék jellemzője. Az akkumulátor maximális élettartamának fenntartása érdekében nem ajánlott az akkumulátort 3,18 V-nál vagy a teljes kapacitás 15%-ánál kisebb feszültségre lemeríteni. Az alacsonyabb értékek, például 2,5V egy cellánál tartósan károsítja azt, és erre a garancia nem terjed ki. Ha egy hónapnál hosszabb ideig nem használja az akkumulátort vagy az egész készüléket, töltsse fel az akkumulátort 50%-ra, és kéthavonta rendszeresen ellenőrizze a töltöttségi szintet. Az akkumulátort és a készüléket száraz, naptól és fagypont alatti hőmérséklettől védett helyen tárolja.

LIPO akkumulátor

A készülék LI PO (lítium-polimer) akkumulátorral van felszerelve, amely fizikai és kémiai felépítéséből adódóan idővel és a használat során öregszik. A gyártó a készülék maximális működési idejét laboratóriumi körülmények között adja meg, ahol a készülék számára optimális működési feltételek vannak jelen, és maga az akkumulátor új és teljesen feltöltött. A valóságban az üzemidő eltérhet az ajánlatban megadottaktól, és ez nem a készülék hibája, hanem a termék jellemzője. Az akkumulátor maximális élettartamának fenntartása érdekében nem ajánlott az akkumulátort 3,5V-nál vagy a teljes kapacitás 5%-ánál kisebb feszültségre lemeríteni. Az alacsonyabb értékek, például 3,2V egy cellánál tartósan károsítja azt, és erre a garancia nem terjed ki. Ha egy hónapnál hosszabb ideig nem használja az akkumulátort vagy az egész készüléket, töltsse fel az akkumulátort 50%-ra, és kéthavonta rendszeresen ellenőrizze a töltöttségi szintjét. Az akkumulátort és a készüléket száraz, naptól és negatív hőmérséklettől védett helyen tárolja.

Jótállási jegy

Importőr neve és címe: INNPRO Robert Błędowski, ul. Rudzka 65c, 44-200 Rybnik, Lengyelország

Terméket értékesítő eladó (forgalmazó, a jogszabályi jótállás kötelezettje) neve és címe:

Vásárlás napja (szerződéskötés) és fogyasztó részére történő átadás:

Számlaszám/Csomagszám:

A termék adatai:

Típusa:

Megnevezése:

Azonosító száma:

Garancia hossza:

TISZTELT VÁSÁRLÓ

Köszönjük, hogy az INNPRO által forgalmazott terméket választotta. Reméljük, hogy jó hasznát fogja venni termékünknek a későbbiekben. Nem valószínű, hogy a termék használata során javításra fog szorulni, de amennyiben mégis, abban az esetben közvetlenül az eladóhoz (forgalmazó) fordulhat segítségért. A kényelmetlenségek elkerülése érdekében kérjük, hogy figyelmesen olvassa el a kezelési útmutatót, mielőtt a forgalmazóhoz fordul.

JÓTÁLLÁSI FELTÉTELEK

A Termékek vonatkozásában a termék tulajdonosa az itt rögzített jótállási feltételek szerint érvényesíthet jótállási igényt, feltéve, hogy fogyasztónak minősül („a szakmája, önálló foglalkozása vagy üzleti tevékenysége körén kívül eljáró természetes személy”). A jótállási igény az eredeti Jótállási Jegy bemutatásával - a jótállási idő alatt bármikor - érvényesíthető az eladóval (forgalmazó) szemben.

KIZÁRÓ OKOK ÉS KORLÁTOZÁSOK

Az importőr nem vállal jótállást a termék vagy bármely tartozék részét képező szoftver minőségére, teljesítményére, pontosságára, megbízhatóságára illetve alkalmasságára vonatkozóan. Az eladó (forgalmazó) mentesül a jótállási kötelezettség alól, ha az eladó (forgalmazó) vagy a jótállási javítások elvégzésével megbízott szerviz bizonyítja, hogy a hiba oka a teljesítés után keletkezett.

A jótállás nem terjed ki az alábbi esetekre:

- a) Fizikai sérülés, tűzkár vagy vízkár, amelyek nem gyártási hibából fakadnak, ide értve többek között a felhasználói hibákat;
 - b) Nem rendeltetésszerű használatból adódó sérülés, engedély nélküli szétszerelésből, a termék megbontásából fakadóan, melyek nem állnak összhangban a felhasználói útmutatóban foglaltakkal;
 - c) Vízkár, mely nem megfelelő előkészítés, használat, vagy a felhasználói útmutatóval nem összhangban lévő használatból fakad;
 - d) Engedély nélküli átalakítás az áramkörben, nem megfelelő akkumulátorhasználatból fakadó sérülések;
 - e) Sérülés, ami rossz időjárási körülmények között történő használatból fakad (pl.: vihar, homokvihar, eső, stb.);
 - f) Sérülés, ami nagy elektromágneses mezőben történő üzemeltetésből fakad;
 - g) Sérülés, ami egyéb magas interferenciájú környezetben történő üzemeltetésből fakad;
 - h) Sérülés, ami alacsony akkumulátorfeszültségből vagy hibás akkumulátor használatából fakad;
 - i) Olyan termékek esetén, amelyek azonosítója hamisított vagy megsemmisült;
- j) Termékek, amik nem rendelkeznek eladást igazoló dokumentumokkal, vagy az eladást igazoló dokumentum beazonosíthatóan nem ahhoz a termékhez tartozik, vagy az eladást igazoló dokumentum hamisított;
- k) helytelen tárolásból, szállításból, leejtésből eredő sérülés esetén;
- l) Rongálás esetén;
- m) Vásárlás után keletkezett okból adódó meghibásodás eserén;
- n) A gyártó által előírt rendszeres ellenőrzés, karbantartás elmulasztása;
- o) Bármely a hibát vagy annak okát előidéző beavatkozás vagy javítás, amelyet nem a jelen jótállási jegyen feltüntetett hivatalos szerviz végez.

JOGSZABÁLYI JÓTÁLLÁS

A fogyasztói szerződés keretében a Magyarországon vásárolt, forgalmazó által forgalomba hozott termékekre a 151/2003. (IX. 22.) Kormányrendelet alapján kötelező jogszabályi jótállás vonatkozik, amelynek időtartama a termék átadásának, vagy az eladó vagy az eladó közreműködője általi üzembe helyezés időpontjától számított

- **10 000 forintot elérő, de 250 000 forintot meg nem haladó eladási ár esetén két (2) év,**
- **250 000 forint eladási ár felett három (3) év.**

E határidők elmulasztása jogvesztéssel jár.

A jogszabályi jótállás a terméket Önnek közvetlenül értékesítő eladót (forgalmazót) terheli. A 151/2003. (IX. 22.) Kormányrendelet 4. § (2) bekezdése alapján, a jótállási jegy szabálytalan kiállítása vagy a jótállási jegy fogyasztó rendelkezésére bocsátásának elmaradása a jótállás érvényességét nem érinti. A szabálytalanul kiállított jótállási jegy alapján érvényesített igények teljesítése az eladót (forgalmazót) terheli. A Jogszabályi jótállásból eredő jogok érvényesítésének nem feltétele a termék felbontott csomagolásának fogyasztó általi visszaszolgáltatása. Jelen Jótállási jegyben foglaltak a fogyasztónak a törvényből eredő jogait nem érintik.

JOGSZABÁLYI JÓTÁLLÁS ALAPJÁN ÉRVÉNYESÍTHETŐ JOGOK

A jótállási időn belüli meghibásodás esetén a fogyasztó választása szerint

- a) kijavítást vagy kicserélést követelhet, kivéve, ha a választott szavatossági igény teljesítése lehetetlen, vagy ha az a forgalmazónak a másik szavatossági igény teljesítésével összehasonlítva aránytalan többletköltséget eredményezne, figyelembe véve a termék hibátlan állapotban képviselt értékét, a szerződésszegés súlyát és a kellékszavatossági jog teljesítésével a jogosultnak okozott érdeksérelmet;
- b) arányos árleszállítást igényelhet, vagy – ha a forgalmazó a kijavítást vagy a kicserélést nem vállalta, e kötelezettségének megfelelő határidőn belül nem tud eleget tenni, vagy ha a jogosultnak a kijavításhoz vagy kicseréléshez fűződő érdeke megszűnt elállhat a szerződéstől. Jelentéktelen hiba miatt elállásnak nincs helye.

A forgalmazó – a fogyasztó eltérő rendelkezése hiányában köteles a terméket nyolc (8) napon belül kicserélni, ha

- a) a Jogsabályi jótállás időtartama alatt a termék első alkalommal történő javításakor megállapítást nyer, hogy a termék nem javítható, vagy
- b) a termék három (3) alkalommal történő kijavítását követően ismét meghibásodik; vagy
- c) a termék kijavítására a kijavítási igény eladóval való közlésétől számított harmincadik (30.) napig nem kerül sor, a harmincnapos határidő eredménytelen elteltétől számítva.

Ha a fentiek szerint a termék cseréjére nincs lehetőség, az eladó (forgalmazó) a fogyasztó által bemutatott, a termék ellenértékének megfizetését igazoló bizonylaton feltüntetett vételárat nyolc (8) napon belül a fogyasztó részére visszatéríti.

A kijavítást vagy kicserélést – a termék tulajdonságaira és a jogosult által elvárható rendeltetésére figyelemmel – megfelelő határidőn belül, a fogyasztó érdekeit kímélve kell elvégezni. A jótállásra kötelezettnak törekednie kell arra, hogy a kijavítás vagy a kicserélés legfeljebb 15 napon belül megtörténjen. Jótállási igényét a fogyasztó közvetlenül az eladónál (forgalmazó) köteles a meghibásodás észlelését követően haladéktalanul bejelenteni. Ha a fogyasztó a termék meghibásodása miatt a vásárlástól (üzembe helyezettől) számított három munkanapon belül érvényesít csereigényét, az eladó (forgalmazó) nem hivatkozhat aránytalan többletköltségre, hanem köteles a fogyasztási cikket kicserélni, feltéve, hogy a meghibásodás a rendeltetészerű használatot akadályozza.

A jótállás időtartamán belül jótállási javítási munkákat csak a kijelölt szerviz végezhet, az érvényes Jótállási jegy alapján. Minden jótállás keretén belüli javítás esetén ellenőrizzé a javítási szelvények megfelelő kitöltését. A javítás során a termékbe csak új alkatrész kerülhet beépítésre. Amennyiben a javítást a kijelölt szakműhely nem végzi el, vagy a javítást nem is vállalják, úgy a fogyasztó a terméket a jótállás kötelezettjének költségére máshol is javíttathatja. A javítás költségeinek megtérítéséhez, annak megfelelő számlával történő igazolása szükséges. A dolognak a kicseréléssel vagy a kijavítással érintett részére a jótállási igény újból kezdődik.

JÓTÁLLÁSRA VONATKOZÓ KÖZÖS SZABÁLYOK

Amennyiben a termék (az újként történő első vásárlás időpontjától számítva) a jótállási időn belül a gyártás, vagy a gyártás során nem megfelelő anyag alkalmazása miatt meghibásodik, azt a Jótállási területen belül az importőr hivatalos készülék szerveze térítésmentesen megjavítja, vagy a terméket, vagy hibás alkatrészét kicseréli, amennyiben a hibás alkatrészre a jelen Jótállási jegyben írt feltételek, és korlátozások figyelembevételével a Szerződéses jótállás érvényes. Minden kicserélt termék, illetve alkatrész tulajdonjoga a cserét elvégzőre száll.

Jótállás csak a jótállási időn belül, a hibás termék átadása, valamint a vásárlást bizonyító, a vásárlás dátumát, a modell típusát és az eladó forgalmazó nevét tartalmazó eredeti dokumentum (jótállási jegy, annak hiányában számla vagy nyugta) ezen adattartalmában olvasható és sértetlen bemutatása esetén érvényesíthető. Ellenkező esetben az importőr hivatalos készülék szerveze a díjmentes jótállási szervizszolgáltatást visszautasíthatja.

A jótállás nem érvényes olyan termékre, amelyen a típus- vagy sorozatszámot megváltoztatták, törölték, eltávolították vagy olvashatatlanná tették.

Kérjük a jótállási jegy vásárláskor történő megfelelő kitöltését körültekintően ellenőrizze, a Jótállási jegyet pedig gondosan őrizze meg. Elveszett Jótállási jegy pótlására csak az eladás napjának hitelt érdemlő igazolása (pl. dátummal és bélyegzővel ellátott számla, eladási jegyzék bemutatása) esetén van lehetőség. A jótállási jegyen történt bármilyen javítás, törlés, átírás, vagy valótlan adatok bejegyzése a Jótállási jegy érvénytelenségét vonja maga után.

Kérjük, hogy a termékből eltávolítható adattároló eszközök elvesztésének/meghibásodásának elkerülése végett azokat a termék javításra leadását megelőzően távolítsa el a termékből.

A jótállás nem terjed ki a hibás termék importőrhez, illetve az importőr hivatalos készülék szervizéhez, a nem importőr által megjelölt szállítómányozó által történő szállítással kapcsolatos szállítási költségekre és kockázatra.

Jelen jótállási jegyen megadott termékre a Gyártó további kiegészítő jótállást is nyújt(hat), melynek feltételeit – terméktől függően - a megvásárolt termékhez csatolt Használati Útmutató és/vagy a Gyártó hivatalos honlap tartalmazza. A Fogyasztó a jogszabály alapján kötelező jótállási időn túl a termékkel kapcsolatos jótállási igényét a Gyártó által meghatározott képviselési pontokon jelezheti.

Jogvita esetén a Fogyasztó a megyei (fővárosi) kereskedelmi és iparkamarák mellett működő békéltető testület eljárását is kezdeményezheti.

JÓTÁLLÁS KERETÉBEN VÉGZETT JAVÍTÁSOK/CSERÉK:

Bejelentés dátuma:	Visszaadás dátuma:
Hibajelenség:	Jótállás új határideje:
Új azonosító szám:	Munkalapszám:
(Ph)	Elvégzett javítás/csere:
Bejelentés dátuma:	Visszaadás dátuma:
Hibajelenség:	Jótállás új határideje:
Új azonosító szám:	Munkalapszám:
(Ph)	Elvégzett javítás/csere:
Bejelentés dátuma:	Visszaadás dátuma:
Hibajelenség:	Jótállás új határideje:
Új azonosító szám:	Munkalapszám:
(Ph)	Elvégzett javítás/csere:

Az eladó (jogszabályi jótállás kötelezettje) bélyegzőlenyomata és a Jótállási Jegy kiállítás során eljáró személy aláírása

Vásárló aláírása

E-8

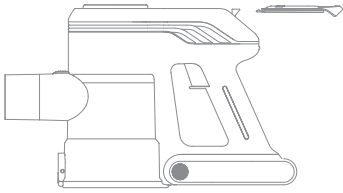

E-9

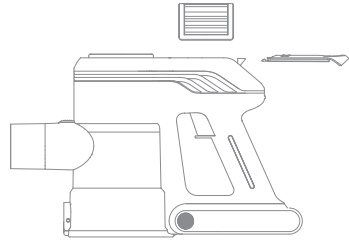

E-10

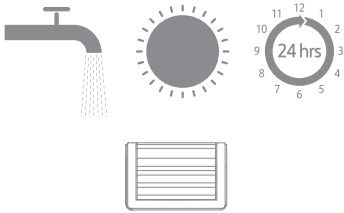

E-12



E-11

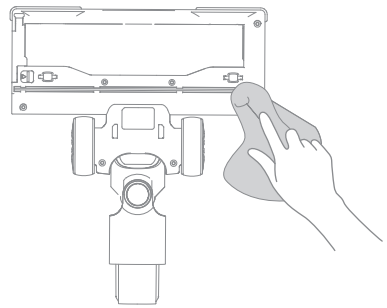
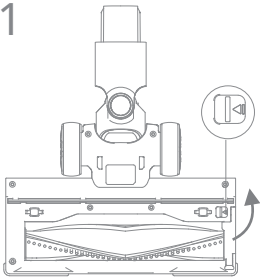

E-13



E-14

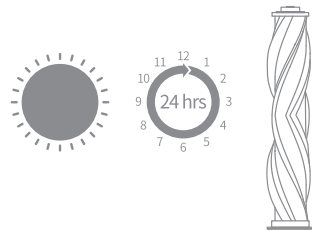

E-15

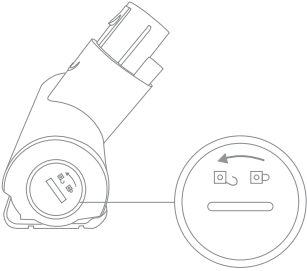

E-16

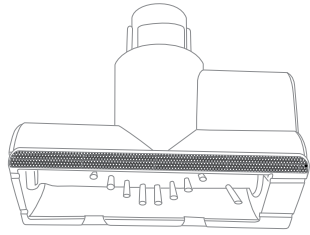

E-17

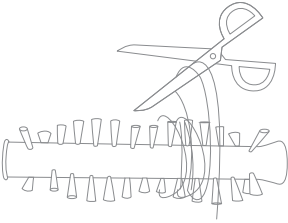

E-19

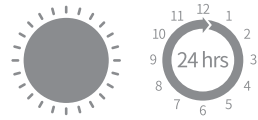

E-18

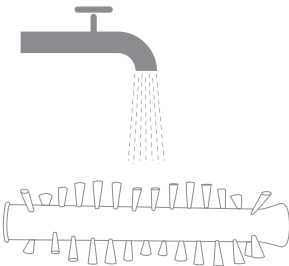

Biztonsági utasítások

A KÉSZÜLÉK HASZNÁLATA ELŐTT OLGASSA EL A TELJES HASZNÁLATI ÚTMUTATÓT. A figyelmeztetések és utasítások be nem tartása áramütést, tüzet és/vagy súlyos sérülést okozhat.

Figyelmeztetés — A tűz, áramütés vagy sérülés kockázatának csökkentése érdekében:

- Ez a készülék kizárólag beltéri használatra alkalmas.
- Ez a termék 8 éves vagy annál idősebb gyermekek, valamint csökkent fizikai, érzékszervi vagy mentális képességekkel rendelkező, illetve tapasztalattal és ismeretekkel nem rendelkező személyek számára is használható, amennyiben felügyeletet kapnak, vagy a készülék biztonságos használatára vonatkozó utasításokat megkapták, és megértették az ezzel járó veszélyeket. A tisztítást és karbantartást gyermekek nem végezhetik felügyelet nélkül.
- A porszívó nem játék. Gyermekek nem játszhatnak vele és nem kezelhetik. Kérjük, legyen óvatos, ha a porszívót gyermekek közelében használja. Ne engedje, hogy a gyermekek tisztítsák vagy karbantartsák a porszívót, kivéve, ha szülő vagy gondviselő felügyeli őket.
- Ne használja a porszívót szabadban vagy nedves felületeken. A porszívót csak száraz, beltéri felületeken használja. Ne érintse a csatlakozódugót vagy a porszívó bármely részét nedves kézzel.
- A tűz, robbanás vagy sérülés kockázatának csökkentése érdekében használat előtt győződjön meg arról, hogy a lítium akkumulátor és a tápkábel nem sérült. Ne használja a porszívót, ha a lítium akkumulátor vagy a tápkábel sérült.
- A kefék, az akkumulátor, a hosszabbító rúd és a porszívó elektromosan vezetőképesek, ezért tilos vízbe vagy más folyadékba meríteni őket. Tisztítás után mindenképpen szárítsa meg az összes szűrőt.
- A mozgó alkatrészek okozta sérülések elkerülése érdekében tisztítás előtt kapcsolja ki a porszívót. A porszívó használata előtt ezeket az alkatrészeket megfelelően be kell szerelni.
- Ne használja a porszívót gyúlékony vagy éghető folyadékok, például benzin, vagy hipó, ammónia, lefolyótisztítók vagy más folyadékok felszívására.
- Ne használja a porszívót gipszkarton, rézecsék, hamu, például kandallóhamu, vagy füsttől vagy égő anyagok, például szén, cigarettacsikkok vagy gyufák felszívására.
- Használat előtt ellenőrizze a tisztítandó területet. Annak érdekében, hogy a nyílások ne duguljanak el, távolítsa el a nagyobb papírokat, rágógumikat, műanyag darabokat vagy éles tárgyakat (például üveg, szegek, csavarok, érmék stb.), valamint minden olyan tárgyat, amely nagyobb, mint a nyílások.
- A haját, a bő ruházatát, az ujjakat és a test más részeit tartsa távol a porszívó nyílásaitól és mozgó alkatrészeitől. Ne irányítsa a csövet, a csövet vagy a szerszámokat a szemébe vagy a fülébe, és ne vegye a szájába.
- Ne tegyen semmilyen tárgyat a porszívó nyílásaiba. Ne használja a porszívót ha el van dugulva valamelyik nyílása. Tartsa távol portól, szöszöktől, hajtól vagy más olyan tárgyaktól, amelyek csökkenthetik a légáramlást.
- Ne támaszkodjon a porszívóra székre, asztalra vagy más instabil felületre, mert ez a készülék károsodását vagy személyi sérülést okozhat. Ha a porszívó megsérül vagy meghibásodik, forduljon hivatalos szervizünkhöz. Soha ne próbálja meg saját maga szétszerelni a készüléket.
- Szigorúan be kell tartani az akkumulátor újratöltésére vonatkozó kézikönyvben található összes utasítást. Ha az akkumulátort nem a megadott hőmérsékleti tartományon belül tölti fel, az károsíthatja az akkumulátort.
- Csak a gyártó által ajánlott tartozékokat és alkatrészeket használjon.
- Győződjön meg arról, hogy a porszívó ki van kapcsolva és ki van húzva a konnektorból, ha hosszabb ideig nem használja, valamint bármilyen karbantartás vagy javítás előtt.

- Kérjük, legyen extra óvatos, amikor a porszívót lépcsőn használja.
- Ne telepítse, ne töltsen és ne használja a terméket szabadban, fürdőszobában vagy medence közelében.
- Tűzveszély figyelmeztetés: Ne használjon semmilyen illatosítót a porszívó szűrőjén. Ezek a termékek köztudottan gyúlékony vegyi anyagokat tartalmaznak, amelyek tüzet okozhatnak a porszívóban.
- Csak a jóváhagyott akkumulátortípust használja (HC-21Y-1 modell). Ne használjon újratölthetetlen akkumulátort. Ellenkező esetben a lítium-ion akkumulátor ki-gyúlhat.
- Ha az akkumulátor anyaga kifolyik, távolítsa el a személyzetet a területről, amíg az akkumulátorok lehűlnek, és a gőzök eloszlának.
- Biztosítson maximális szellőzést a veszélyes gázok eltávolításához, és kerülje a bőrrel és a szemmel való érintkezést, valamint a gőzök belélegzését.
- A kiömlött folyadékot nedvszívó anyaggal távolítsa el, és a hulladékot égesse el.
- Ne használja és ne tárolja szélsőségesen meleg vagy hideg környezetben (0 °C / 32 °F alatt vagy 40 °C / 104 °F felett). Kérjük, a vezeték nélküli porszívót 0 °C / 32 °F feletti és 40 °C / 104 °F alatti hőmérsékleten töltsen.
- A tápcsatlakozókat tilos rövidre zárnunk.
- Ha a tápkábel megsérül, a veszély elkerülése érdekében a gyártónak, a szervizkép-viseletnek vagy hasonlóan képzett személynek kell kicserélnie.



Csak beltéri használatra



II. osztályú készülék



késleltetett kioldású miniatűr biztosíték
ahol a T10A az idő/áram karakterisztikát jelöli

Mi, a Dreame Trading (Tianjin) Co., Ltd., kijelentjük, hogy ez a berendezés megfelel a vonatkozó irányelveknek és európai szabványoknak, valamint azok módosításainak. Az EU-megfelelőségi nyilatkozat teljes szövege a következő internetcímen érhető el: <https://global.dreameotech.com>

A részletes e-kézikönyvért látogasson el a következő weboldalra: <https://global.dreameotech.com/pages/user-manuals-and-faqs>

Termék áttekintése

Tartozékok

1. Világító, több felületen használható kefe
2. Porszívó test
3. Hajlítható cső
4. Réstisztító fej és széles kombinált eszköz
 5. Falra szerelhető tartó
6. Motoros mini-kefe
7. Tartozék csatlakozó
8. Tartozék készlet (csavar 2 + hosszabító cső 3) 1. ábra

Alkatrészek neve

Porszívó

1. Légszűrő fedél
 2. Kijelző
 3. Portartály kioldó gomb
 4. Hajlítható cső kioldó gomb
 5. Hajlítható cső
 6. Padlókefe kioldó gomb
 7. Padlókefe
 8. Bekapcsoló gomb
 9. Akkumulátor kioldó gomb
 10. Portartály
 11. Portartály alsó fedele kioldó gomb
2. ábra

Összeszerelés

Az akkumulátor behelyezése és eltávolítása

- Igazítsa az akkumulátort a porszívó hátuljához, csúsztassa be, majd pattintsa a helyére.
- A akkumulátorcsomag kioldó gombjának lenyomása mellett húzza kifelé az akkumulátorcsomag eltávolításához.

B-1. ábra

Töltés

A töltéshez csatlakoztassa a hálózati adapter töltőcsatlakozóját a porszívó-testen található töltőportba. A kijelző-csomag leválasztható és külön is tölthető.

Töltés közben a kijelzőn megjelenő szám a pillanatnyi akkumulátortöltést jelzi százalékban, és amikor a szám „100”-ra vált, a töltés befejeződik.

B-2. ábra

Figyelmeztetések

- Töltés közben ne kapcsolja be a készüléket, és ne vegye ki az akkumulátorcsomagot, amikor a porszívótestet csatlakoztatja a töltéshez, ami körülbelül 4,5 órát vesz igénybe.
- Első használat előtt a terméket 1-3 alkalommal fel kell tölteni és le kell meríteni, hogy az akkumulátor aktivitása teljes mértékben aktiválódjon.
- A tápkábel csatlakozója a felhasználó igényei szerint állítható.

Használati útmutató

Használata függőleges porszívóként

- Nyissa ki a hajtogatható csövet, és egyenesítse ki.
- Igazítsa a hajtogatható csövet a megvilágított több felületen használható kefécsatlakozóhoz, és pattintsa a helyére.
- Csúsztassa a porszívó testének szívó végét a hajtogatható cső csatlakozóvégébe, és pattintsa a helyére.
- Döntse hátra a porszívó testét, nyomja meg a bekapcsológombot, és tolja elő és hátra a porszívót a működés megkezdéséhez; a működés leállításához nyomja meg ismét a bekapcsológombot.

C-1. ábra

Használata kézi porszívóként

- Szükség szerint a porszívó test csatlakoztatható egy réstisztító fejhez, széles kombinált eszközhöz, megvilágított több felületen használható keféhez és motoros mini keféhez, kézi porszívóként való használathoz.

C-2. ábra

3. Távolítsa el a levegőbeömlő szűrőt a ciklonszűrőből.
4. Öblítse le a ciklon egységet, a levegőbeömlő szűrőt és a portartályt, amíg tiszták nem lesznek. Tisztítás után legalább 24 órán át szárítsa levegőn.

E1-E4. ábra

Figyelem: Kérjük, szükség szerint tisztítsa meg a portartályt.

Javasoljuk, hogy a ciklonrendszert és a levegőbevezető szűrőt legalább 3-4 havonta tisztítsa meg.

A portartály, a levegőbevezető szűrő és a ciklonszűrő összeszerelésének beszerelése

1. Helyezze vissza a bemeneti szűrőt a ciklonszűrőbe.
2. Fogja meg a ciklonszűrőt, és forgassa el az óramutató járásával ellentétes irányba a porszívóra.
3. Igazítsa a portartályt a porszívón található nyíláshoz, és lassan fortsa el, amíg a helyére nem kattann.

E5-E7. ábra

Levegőkivezető szűrő tisztítása

1. Nyissa ki a levegőkivezető szűrő fedelét.
2. Vegye ki a levegőkivezető szűrőt.
3. Öblítse le a levegőkivezető szűrőt tiszta vízzel, majd tisztítás után legalább 24 órán keresztül szárítsa levegőn.

E8-E10. ábra

Világító, több felületen használható kefe tisztítása

1. Forgassa el a görgőkefe reteszelő gombját a nyíl irányába, és ezzel egyidejűleg emelje fel a görgő nyomólapját, majd vegye ki a görgők keféit.
2. Vágja le az ollóval a kefére tapadt haját és rostokat, és törölje le a port a horonyból és az átlátszó fedélről száraz ruhával vagy papírtörülővel. Használat előtt törölje szárazra.
3. Ha a görgőkefe szennyezett, öblítse le tiszta vízzel, amíg tiszta nem lesz.
4. Állítsa a görgők keféit függőlegesen legalább 24 órára, amíg teljesen meg nem szárad.

E11-E14. ábra

Motoros mini-kefe tisztítása

1. Egy érme segítségével forgassa el a zárat az óramutató járásával ellentétes irányba, amíg kattantást nem hall, majd húzza ki a görgők keféit.
2. Használjon ollót a görgőkefe köré tekeredett haj vagy egyéb szennyeződés levágásához és eltávolításához. Törölje tisztára a nyílást és az átlátszó fedelet száraz ruhával vagy papírtörülővel.
3. Ha szennyezett, öblítse le a görgőt tiszta vízzel, amíg tiszta nem lesz.
4. Állítsa a görgőt függőleges helyzetbe legalább 24 órára, amíg teljesen meg nem szárad. E15-E19. ábra

GYAKORI KÉRDÉSEK

Fontos megjegyzés

Ha a porszívó rendellenesen működik, kapcsolja ki a készüléket, és áramtalanítsa!

Hibák	Lehetséges okok	Hibaelhárítási módszer
A készülék nem indul el, a tápellátásjelző lámpa többször villog, majd automatikusan kialszik	Akkumulátor lemerült	Töltse fel a terméket
A porszívónak nincs szívóereje vagy csak csekély a szívóereje	A portartály megtelt	Ürítse ki a szemetet a portartályból
	A portartály vagy az elválasztó szűrő nincs megfelelően behelyezve	Helyezze vissza megfelelően a portartályt vagy az elválasztó szűrőt
A porszívóból szemmel láthatóan por szívárog	A portartály megtelt	Ürítse ki a szemetet a portartályból
	A portartály vagy az elválasztó szűrő nincs megfelelően behelyezve	Helyezze vissza megfelelően a portartályt vagy az elválasztó szűrőt
A forgókefe leáll, a tápellátásjelző lámpa villog, és a készülék 30 másodperc múlva automatikusan kikapcsol	A hengerkefe beakad vagy elakad, és a védőberendezés beindul	Tisztítsa meg a padlókefe elzáródásait
A légcsatorna vagy a porzsák szűrőeleme eltömődött, a gép leáll, a jelzőfény folyamatosan villog, és a gép 30 másodperc múlva automatikusan kikapcsol	Túl sok vagy túl nagy szemétszemcsét szívott be	Tisztítsa meg a gép légcSATORNÁJÁT és szűrőelemét
Töltés után lerövidül a használati idő	A töltési idő nem elegendő	Kérjük, töltse fel teljesen a terméket
	Az akkumulátor elöregedett	Vásároljon eredeti akkumulátort a cseréhez

Műszaki adatok

Porszívó test			
Model	VJ12A	Töltési idő	Körülbelül 4,5 óra
Névleges teljesítmény	450 W	Névleges feszültség	25,9 V \equiv
Megvilágított, több felületen használható kefe			
Model	VJ12A		
Névleges teljesítmény	15 W	Névleges feszültség	25,9 V \equiv
Újratölthető lítium-ion akkumulátor			
Model	HC-21Y-1	Névleges feszültség	25,9 V \equiv
Névleges kapacitás	2500 mAh		
Energia	64,75 Wh		

A lítium-ion akkumulátor a környezetre veszélyes anyagokat tartalmaz. A porszívó megsemmisítése előtt vegye ki az akkumulátort, majd a használt ország vagy régió törvényeinek és előírásainak megfelelően dobja ki vagy hasznosítsa újra. Az akkumulátor eltávolítása előtt a készüléket le kell választani az elektromos hálózatról.

Az elemeket tartsa távol gyermekektől. Soha ne vegyen a szájába elemeket. Lenyelés esetén forduljon orvoshoz vagy a helyi mérgezési központhoz.

Soha ne érintse meg a hibás akkumulátort, amelyből folyadék szivároghat. Ha véletlenül mégis érintené, azonnal öblítse le vízzel. Ha a folyadék a szemébe kerül, azonnal forduljon orvoshoz. Az akkumulátorból kifolyó folyadék irritációt vagy égési sérüléseket okozhat.